

Stavební příprava Přeliv PoolPlast

Jedinečný bazén z PoolPlastu.

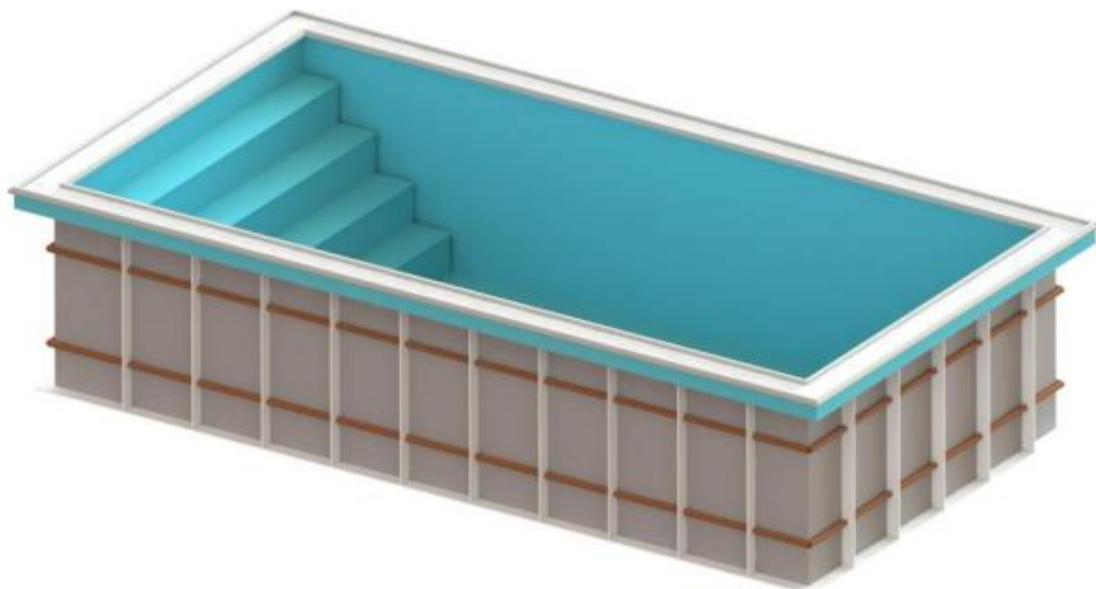

Na pozemku vybereme vhodné, co nejvíce slunné místo na stavbu zabudovaného bazénu. S největší pravděpodobností budeme bazén časem zastřešovat a tedy doporučujeme počítat s určitými prostorem za bazén (250cm až 300cm).

Samotný výkop vysypeme pískem (vápno) nebo vykolíkujeme. Bazén se nejčastěji skládá jeřábem, autojeřábem, pokud je ovšem skládání bazénu pomocí lidí je zapotřebí zvětšit výkop o 10cm na každé straně než jsou níže uvedeny rozměry pro zaručení dostatečného manipulačního prostoru.



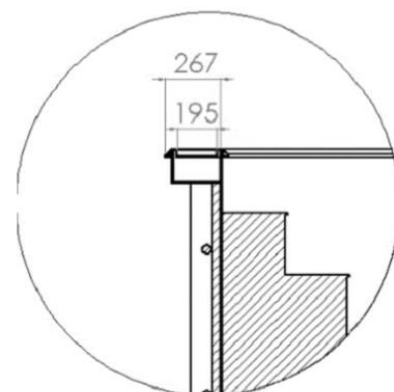
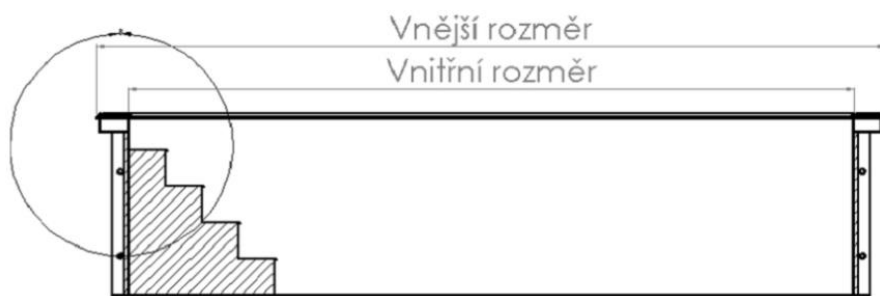

Standardní rozměry bazénu:

Bazén (m)	Vnitřní rozměr (cm)	Vnější rozměr (cm)
5x3	500x290	556x346
6x3	590x290	646x346
7x3	690x290	746x346
7x3,5	690x330	746x386
8x3,5	800x330	845x386
9x3,5	890x330	945x386

Přelivové bazény jsou osazeny deasingovým hliníkovým lemem, který krom svého vzhledu zaujme i praktičností (jednoduchou údržbu žlábků)

Celková výška bazénu po vrchní část hliníkového lemu je 150,5 cm u bazénu hloubky 150cm.

Nula neboli vrchní část dlažby je od dna bazénu 150cm u bazénu s hloubkou 150cm a 120cm u bazénu s hloubkou 120cm.

Půdorys uložení bazénu a šachty do výkopu.

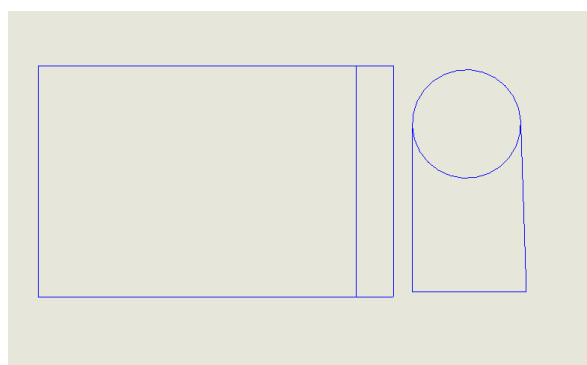

Pohled shora:

Bazén a šachta jsou stejně vysoké nádoby a betonová deska pod bazénem a šachtou je ve stejné úrovni. Šachta je stejně široká jako bazén.

Stavební příprava jednostranného přelivu bazénu po bodech.

Bod 1.

Zaměření výkopu – pomocí kolíku a vápna vytyčíme výkop

Bod 2.

Výkopové rozměry:

a) Výkop bazénové jámy s následným obetonováním. (bez ztraceného bednění)

Vykope se jáma obdélníkového tvaru dle rozměru v tabulce.

Bazén (m)	Vnitřní rozměr (cm)	Vnější rozměr (cm)	Minimální výkopový rozměr (DVBxŠVB)
5x3	500x290	556x346	590x380
6x3	590x290	646x346	690x380
7x3	690x290	746x346	790x380
7x3,5	690x330	746x386	790x420
8x3,5	800x330	845x386	890x420
9x3,5	890x330	945x386	990x420

Po osazení bazénu se prostor mezi bazénem a výkopem obetonuje.
Hloubka bazénové jámy je řešena níže.

b) Výkop bazénové jámy s obezděním bazénu ztraceným bedněním , facebloky,...

Pokud budete chtít jámu vyzdít ztraceným bedněním, tak nás před výrobou bazénu informujte, abych byli schopni provést úpravy před výrobou bazénu na osazení do vyzděné jámy. Vnitřní rozměry ztraceného bednění jsou menší, aby se ušetřil beton mezi ztraceným bedněním a bazénem.

Bazén (m)	Vnitřní rozměr (cm)	Vnější rozměr (cm)	Minimální rozměr ztraceného bednění
5x3	500x290	556x346	570x360
6x3	590x290	646x346	660x360
7x3	690x290	746x346	760x360
7x3,5	690x330	746x386	760x400
8x3,5	800x330	845x386	860x400
9x3,5	890x330	945x386	960x400

Prostor mezi bazénem a ztraceným bedněním se vybetonuje.

Hloubka bazénové jámy:

Při zaměřování hloubky výkopu pro bazén počítejte nejen s výškou bazénu, ale i s výškou kameniva, základové desky, izolace dna a výškou finální povrchové úpravy jako je dlažba, dřevoplast.... **(cca o 30-40 cm víc než je hloubka bazénu)**

Skladba: kamenivo, drenážní potrubí, železobeton (min. tloušťka 12cm)

Bod 3.

Součástí výkopu pro bazén by měl být i výkop pro kanalizační šachtici – odvodnění spodní vody

„kanalizační šachta“ - je jakákoliv trubka ať plastová nebo betonová položena svisle do země o minimálním DN 250mm. Umístění kanalizační trubky je vždy potřeb a dispozice. Nejčastější umístění je za bazén vedle bazénové šachty. V případech že se zvedá spodní nebo povrchová voda na úroveň betonové desky, tak je zapotřebí, aby v kanalizační šachtě seplo kalové čerpadlo a vodu přečerpalo dále do trativodu, kanalizace.... Spodní nebo naakumulována povrchová voda mohou bazén časem značně poničit (vytlačit jej nahoru).

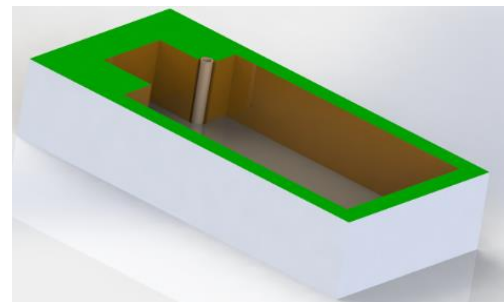

Bod 4.

Příprava podkladu pod bazén

Na dno jámy zhutněte 10-20 cm kamenivo, strusku.. o frakci 16-30mm, kolem obvodu jámy se provedte pokládku drenážního potrubí, která svedete do kanalizační šachty. Na kamenivo uložte kari síť 4-6mm s oky 15x15, které budou na dilatačních podložkách, aby neležely přímo na kamenivu.

Vybetonujte základovou desku, betonem B20 a to buď přes celý výkop nebo o velikosti vnějších rozměrů bazénu + 10cm na každé straně. Výška železobetonové desky je 10-20cm.

Před uložením bazénového skeletu do jámy je potřeba na dno jámy položit popř. nalepit extrudovaný polystyrén 3-5cm. Stěny bazénu jsou zatepleny polystyrénem vždy z výroby.

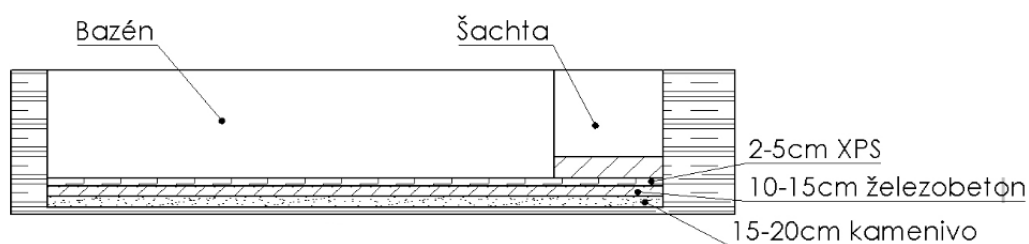

Pozor výkop je nutné odvodnit!!!

Bod 5.

Montáž bazénu

Než uložíme bazén do jámy, tak doporučujeme osadit bazén 2 řady roxorů (průměr: 8-10mm) do svislých vzpěr bazénu. Tato položka je standardně součástí bazénu pod názvem armování roxory..

Ukládání bazénu a šachty probíhá v kooperaci s odběratelem a to dvěma způsoby:

- Pomocí lidí – zapotřebí 6-20 lidí (dle velikosti bazénu, na požadovaný počet osob se ptát dopředu)
- Jeřábem – úvazky máme, zpevnění latěmi je pro jeřáb nutné, většinou je bazén latěmi opatřen z výroby.

Pro montáž a na odzkoušení technologie je odběratel povinen zajistit přívod elektrické energie 230V k technické šachtě. Po uložení a zapojení bazénu dovedte do šachty elektrický kabel CYKY 3x2,5 jištěný jističem B16. Pokud máte součásti příslušenství protiproud, tak do šachty dovedte kabel 5x2,5 jištěný jističem C16. Elektrické zapojení elektrických součástí bazénu provede odborná a způsobilá osoba.

Bod 6. Betonáž

Než začneme s betonováním bazénu, tak musíme zajistit rozepření bazénu „zpevnění latěmi“ obvykle bývá vždy součástí bazénu.

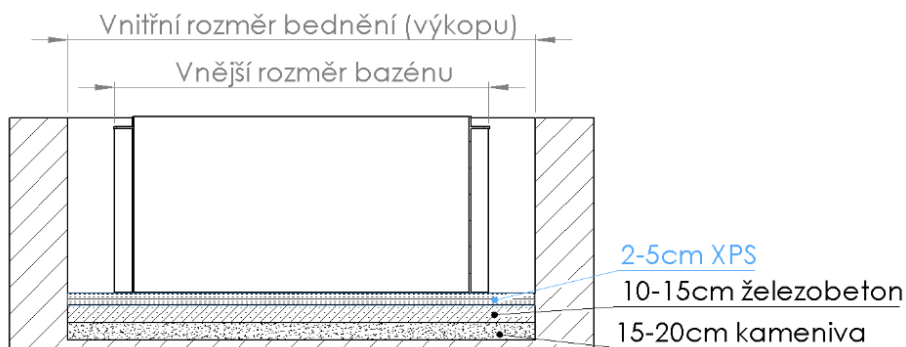

Samotné obetonování bazénu u obou případů:

- Napustíme do bazénu cca 20cm vody.
- Obetonujeme bazén do výšky 30cm. Beton řídký nebo polosuchý B20. Zrnitost 8mm.
- Dále betonujeme postupně s napouštěním vody. **Rozdíl hladiny vody a betonu dodržujeme v rozmezí +/- 15cm. (tzn. např. 45cm betonu a 30cm vody nebo obráceně).** Maximální výška betonu za 1den je 60cm.
- Při betonáži dejte pozor na PVC potrubí u kterých je důležité, aby se nepoškodili při betonáži nebo nebyl porušen jejich spád.
- Veškeré prostupy (skimmer, trysky, protiproud) zabalte do polystyrénu, aby byla dodržena diletace s betonem.
- Kabely bazénových světel se musí umístit do chráničky, tak aby bylo možné při výměně světla kabel vytáhnout do bazénu.
- Doporučujeme provést ukotvení límce nebo svislé vzpěry pod horním límcem cca 10cm od vrchu bazénu.

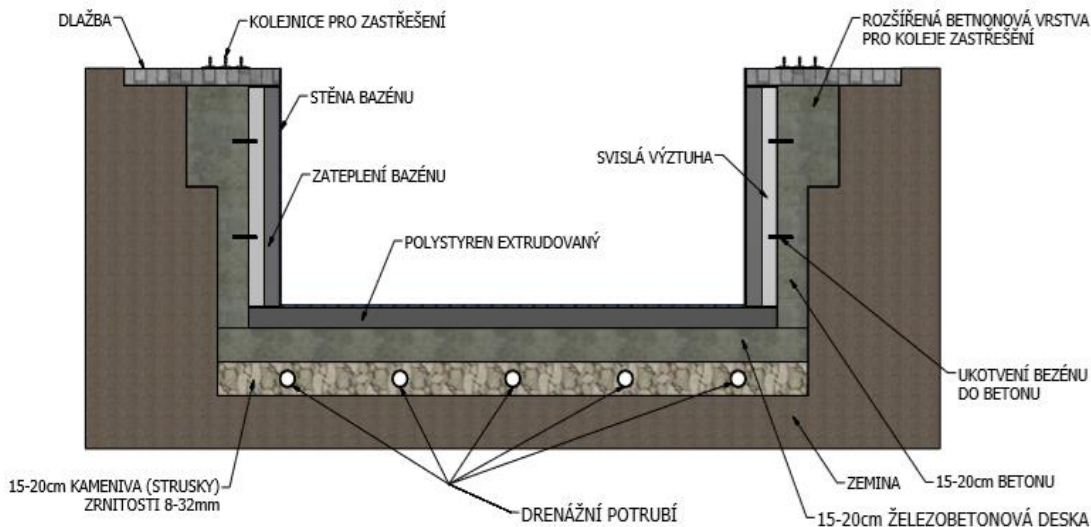

Elektro příprava

K šachtě dovedeme přívodní kabel 3x25mm (v případě protiproudu 5x2,5mm) jištěný proudovým chráničem.

Na spotřebiče „Filtrace, solinátor, pH automat, automatický dávovač chlóru, automatická údržba pH a Cl“ uděláme časově ovládanou zásuvku nebo obyčejnou zásuvku do které nakoupíme časovací hodiny, které nám budou zapínat filtraci popř. se „solinátorem a pH automatem“. Důležité je, aby se s filtrací společně spouštěli spotřebiče (solinátor, pH automat, automatický dávovač chlóru, automatická údržba pH a Cl.)

Světla:

kabely od světel jsou dlouhé cca 2m je potřeba je prodloužit (napojení se provede přes dostupnou krabici nebo vodotěsnou spojku kabelu) do šachty nebo technické místnosti, kde se připojí k transformátoru. Samotné zapínání světla vyřešíme vypínačem na přívodním kabelu k transformátoru nebo nejčastěji řešeno dálkově ovládanou zásuvkou.

Tepelné čerpadla: 1kw-2kw, 230v. Mohou být stále pod proudem, zapínají se sami průtokovým čidlem.

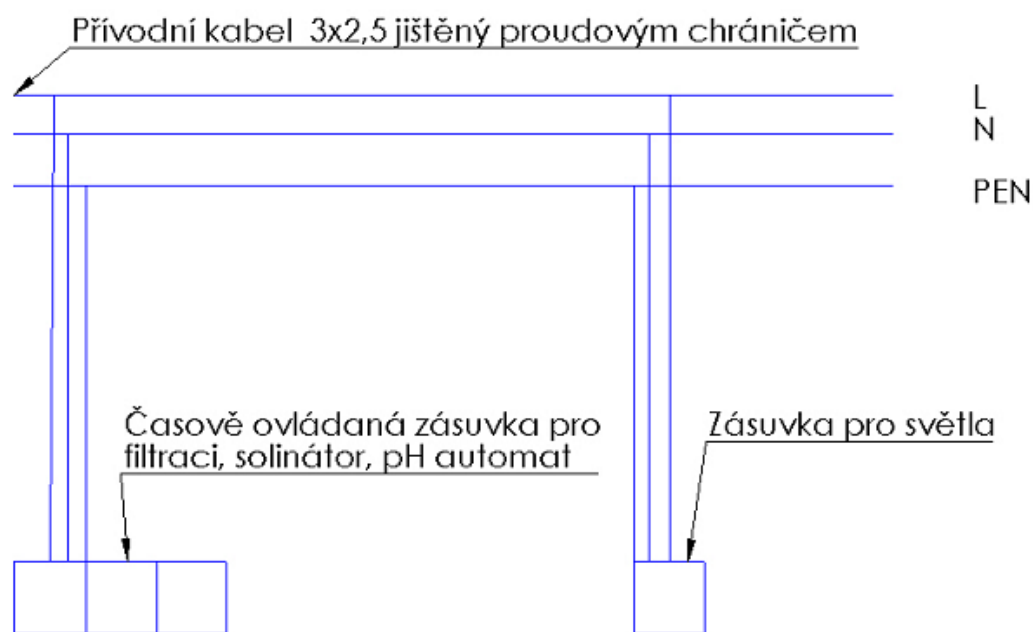

Filtrace, Solinátor, pH automat

Výkony nejčastějších spotřebičů:

Filtrace-500w až 900w Solinátor-150w

pH automat- 150w

Světla: Led-12W Halogenky: 100w a 300w

Elektrické zapojení protiproudu

- 1) Přívodní kabel 5x2,5mm se dovede do elektropneumatického spínání od protiproudu a připojí se dle obrázku

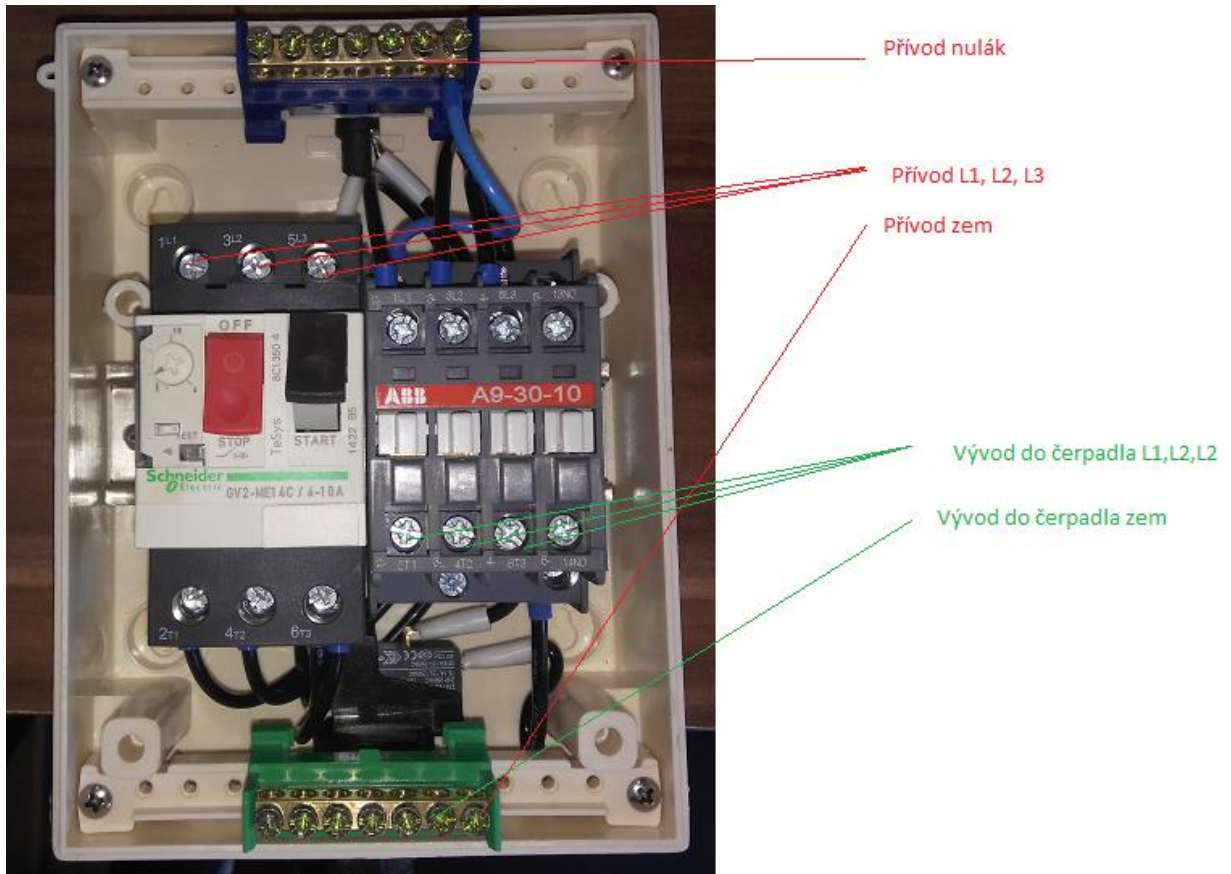

- 2) Propojení elektropneumatického spínání s čerpadlem kabelem 4x2,5mm a propojení na svorkovnici na čerpadle

